

BRUKSANVISNING



Bruksanvisning samt installationanvisning för inomhusheten: U-Crown -seriens luftvärmepump med WiFi

Distributör: **SCANMONT**
DIN ENERGIPARTNER

Tillfällavägen 15
433 63 Sävedalen
www.scanmont.se

Tack för valet av detta luftkonditioneringsaggregat. Läs bruksanvisningen och spara det för kommande behov. ScanMont AB äger rättigheterna till den här bruksanvisning och det är förbjudet att kopiera, publicera eller använda den utan tillstånd.

GWH09UB-K3DNA4F/I
GWH12UB-K3DNA4F/I
GWH18UC-K3DNA4F/I

Fjärrkontrollens specialråd

Parbildningsråd



Denna luftvärmepump har en fjärrkontroll som använder sig av radiofrekvenser. Man bildar ett par mellan apparaten och fjärrkontrollen för att kunna använda kontrollen. Läs noga råden på denna sida och gör sedan parbildningen.

OBS:

- Gör följande arbetsskede inom 2m radie från apparaten. Parbildningen behöver inte göras senare igen
- Under parbildning skall apparaten och fjärrkontrollen hållas i online-läget
- Om apparaten inte mottar fjärrkontrollens signal, gör parbildningen igen

Parbildning med fjärrkontrollen

När luftkonditioneringsapparaten är i online-läget gå inom 2m radie från den och tryck på fjärrkontrollens knapp  i tre sekunders tid. Fjärrkontrollen och luftkonditioneringsapparaten bildar automatiskt ett par. Apparaten meddelar om parbildningen lyckades genom att spela upp tre ljudsignaler; om parbildningen misslyckades skall du gå närmare apparaten och försöka igen.

Innehåll

Viktig information om användningen.....	1
Säkerhetsåtgärder	1
Delarnas namn.....	6
Bruksanvisningar för fjärrkontroll	7
Fjärrkontrollens tangenter	7
Symbolerna på fjärrkontrollens display.....	7
Användning av fjärrkontrolltangenterna.....	8
Specialfunktioner.....	14
Användning.....	16
Byte av fjärrkontrollens batterier.....	16
Nödfunktion.....	17
Service	17
Rengöring och underhåll	17
Funktionsstörningar.....	20
Felsökningstabell	20
Viktig information gällande installation	24
Installationsmått och diagram.....	24
Säkerhetsföreskrifter för installation och återinstallation	25
Säkra säker användning och installation genom att följa dessa råd.	25
Installationsverktyg	26
Val av installationsplats	26
Krav på elanslutningar	27
Installation.....	28
Installation av inomhusenheten.....	28
Vakuumsugning	33
Läckageindikator.....	33
Kontrollera efter installation	34
Test och användning.....	34
Provanvändning.....	34
Bilagor.....	35
Köldmedieröret och påfyllning.....	35
Utvidgning av rörets ände	37

Denna enhet är inte avsedd att användas av personer (inklusive barn) vars fysiska, sensoriska eller mentala färdigheter är nedsatta eller under utveckling, eller personer som inte har tillräcklig erfarenhet eller kunskap. De kan använda enheten om de står under uppsikt och om personen som ansvarar för deras säkerhet har fått anvisningar om enhetens användning. Barn ska hållas under uppsikt och man ska säkerställa att de inte kan leka med enheten.



Produkten får inte kasseras som osorterat avfall inom EU. Förhindra att eventuella miljöskador uppstår och människors hälsa äventyras på grund av oövervakad kassering av avfall och återvinn enheten ansvarsfullt för att främja hållbar återanvändning av materialen. När du återvinner en använd enhet ska du lämna den vid en återvinningsstation eller kontakta återförsäljaren. Återförsäljaren kan se till att enheten återvinns på ett miljövänligt sätt.

R410A(R32/125: 50/50): 2087.5

Symbolförklaring



FARA. Fara som kan leda till allvarliga skador eller livsfara.



VARNING. Fara som kan orsaka allvarlig skada eller livsfara.



AKTA. Fara som kan leda till skada.

HUOM.

OBS. Viktig information om en situation som kan leda till materiella skador.



Farlig situation, VARNING.

Viktig information om användningen

Säkerhetsåtgärder



VARNING

ANVÄNDNING OCH SERVICE

- Barn över 8 år och personer vars fysiska, sensoriska eller mentala färdigheter är nedsatta eller under utveckling, eller som inte har tillräcklig erfarenhet eller kunskap, får endast använda enheten om deras verksamhet övervakas eller ifall de har blivit instruerade om säkert handhavande av enheten och förstår riskerna som kan förknippas med användningen.
- Barn får inte leka med klimatanläggningen.
- Barn får inte utföra rengörings- eller underhållningsuppgifter utan övervakning.
- Använd inte en skarvsladd, detta medför en risk för eldsvåda.
- Släck strömmen när du rengör apparaten, annars kan du utsättas för en elstöt.
- En trasig elkabel skall omedelbart bytas ut av ett proffs för att undvika fara.
- Tvätta inte apparaten med vatten, detta kan orsaka elstöt.
- Stänk inte vatten in i inomhusenheten, detta kan orsaka elstöt och funktionsstörningar.
- Rör inte vid filtrets vassa handtag då den är lossad.
- Torka inte filtret vid öppen eld eller med hårtork, detta kan orsaka eldsvåda eller ändringar i passform.



VARNING

- Endast ett proffs får utföra service. Annars kan det orsakas personskador eller egendomsskador.
- Försök inte att reparera apparaten på egen hand. Detta kan orsaka elstöt eller materialskador. Kontakta din återförsäljare om du vill att apparaten skall repareras.
- Ställ inte fingrar eller föremål in i luftintaget eller utblåsningen. Detta kan orsaka både material- och personskador.
- Täck inte luftintag eller luftutlopp. Detta kan orsaka funktionsstörningar.
- Fjärrkontrollen får inte utsättas för vatten, den kan skadas.
- Ifall följande problem uppstår, släck apparaten, koppla av strömmen och kontakta din återförsäljare eller en servicefirma:
 - Elkabeln överhettas eller är skadad.
 - Onormalt ljud under användning.
 - Strömställaren kopplas ofta av.
 - Enheten luktar bränt.
 - Inomhusenheten läcker.
- Ifall apparaten fungerar onormalt kan det leda till funktionsstörningar, elstöt eller eldsvåda.
- Stig inte på utomhusenhetens lockpanel och ställ inga tunga föremål på den.



VARNING

INSTALLATIONSARBETEN

- Undvik personskador och materiella skador: endast ett proffs får installera apparaten.
- Använd strömförsörjningskrets och jordfelsbrytare som fyller de lokala kraven.
- Följ lokala säkerhetsföreskrifter vid installationsarbetet.
- Installera en jordfelsbrytare för att undvika funktionsproblem.
- Till den fasta kabelanslutningen installeras en flerpilig strömbrytare, vars polavstånd är minst 3mm för alla ledningar.
- Kontrollera brytarens effekt från tabellen. Jordfelsbrytaren skall vara försedd med både värmeaktiverad och magnetisk utlösning. Detta för att den skall kunna skydda mot kortslutningar och överhettning.
- Apparaten skall omsorgsfullt jordas. Felaktig jordning kan orsaka elstöt.
- Använd inte felaktig elkabel.
- Säkra att eluttagets effekt motsvarar apparatens krav. Ojämn eltilförsel eller felaktiga kablar kan orsaka funktionsstörningar. Använd bifogad kabel.
- Koppla strömförsörjningens spänningsledning, nolledning och jordledning korrekt.
- Kom ihåg att bryta strömtillförseln före el- och servicejobb.



VARNING

- Koppla inte på strömmen innan installationsarbetet är färdigt.
- Om elkabeln är skadad skall den bytas ut av ett proffs för att undvika eldsvådor.
- Kylkretsens rör blir hett, dra kabeln mellan enheterna på avstånd från kopparröret.
- Apparaten skall installeras enligt lokala bestämmelser.
- Vid installationsarbetet skall man använda ett proffs som följer lokala bestämmelser.
- Denna apparat tillhör skyddsklass I. Den skall jordas omsorgsfullt av ett proffs. Säkra att jordningen alltid fungerar effektivt, annars kan elstötar orsakas.
- Apparatus gulgröna kabel är jordledningen, den får inte användas för andra ändamål.
- Jordmotståndet skall vara i enlighet med lokala säkerhetsbestämmelser.
- Apparaten skall installeras så att eluttaget alltid kan nå fritt.
- Endast ett proffs får utföra elanslutningar för inomhus- och utomhusenheterna.
- Använd inte skarvsladd utan kontakta din återförsäljare ifall elkabeln är för kort.



VARNING

- Ifall apparaten har en stickpropp skall man kunna nå den även efter installation.
- Ifall ingen stickpropp finns, skall man installera en säkerhetsbrytare i strömförsörjningen.
- Endast ett proffs får flytta apparaten till ett annat ställe. Annars kan personskador och materialskador ske.
- Välj en plats som är utom räckhåll för barn, djur och växter. Vid behov kan du sätta upp ett staket som skydd.
- Inomhusenheten installeras nära en vägg.

Drifttemperatur

	Insida DB/WB(°C)	Utsida DB/WB(°C)
Max kylning	32/23	54/26
Max uppvärmning	27/-	24/18

DB=torrtemperatur

WB=våttemperatur

OBS:

- Drifttemperaturen (yttertemperatur) för enheter som endast kylvärmer är -18...+54 °C. För modeller som inte har elektrisk uppvärmning för kompressorn är området -15...+24 °C. Temperaturområdet för modeller där det finns elektrisk uppvärmning för kompressorn är -30...+24 °C.

Delarnas namn

Inomhusenhet

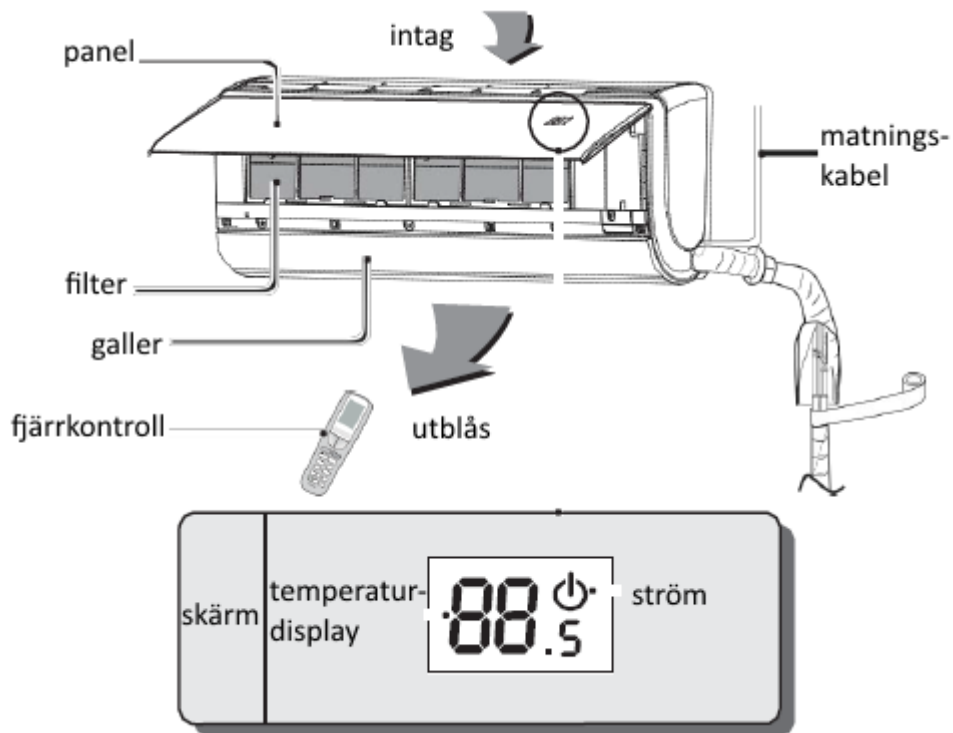

OBS:

Produkternas utseende kan skilja sig från illustrationerna, använd fysisk produkt som referens.

Bruksanvisningar för fjärrkontrollen

Fjärrkontrollens tangenter

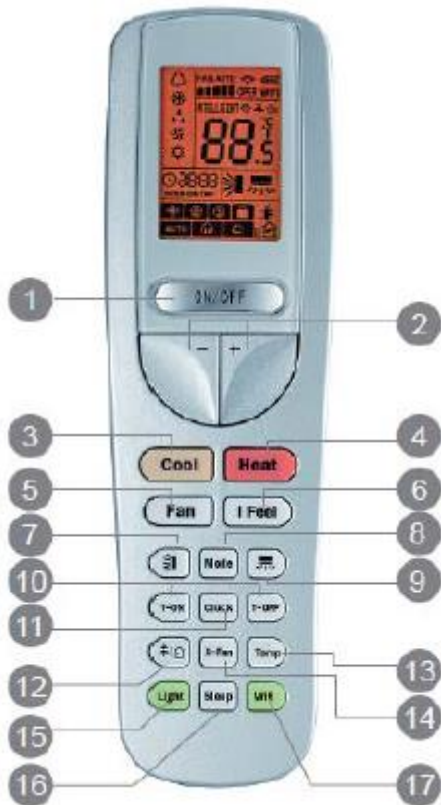

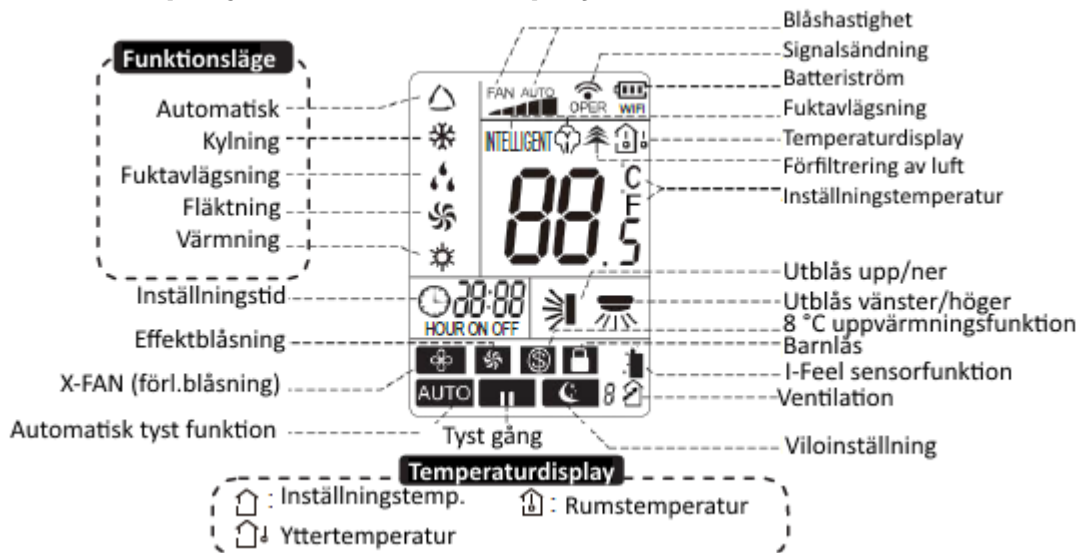

1. ON/OFF
2. +/- (temperaturreglage)
3. Cool (kylning)
4. Heat (uppvärmning)
5. Fan (fläktning)
6. I Feel (fjärrkontrollens sensor)
7. (utblåsningsriktning upp/ner)
8. Mode (funktionsläge)
9. (utblåsningsriktning vänster/höger)
10. T-ON/T-OFF (timer)
11. Clock (klockslag)
12. 🌳/🏠 (parbildning)
13. Temp (temperatur)
14. X-Fan (förlängning av utblås)
15. Light (indikationslampor)
16. Sleep (viloläge)
17. WiFi (distanskontroll)

Symbolerna på fjärrkontrollens display



Användning av fjärrkontrolltangenterna

Obs:

- Detta är en universalfjärrkontroll som fungerar tillsammans med många olika apparater som innehåller olika funktioner. Ifall man trycker på en funktion som inte finns på apparaten, behålls den tidigare funktionen på.
- När strömmen kopplas på spelar klimatanläggningen ett ljud. Funktionslampan  lyser (PÅ, röd lamp). Nu kan du använda apparaten med hjälp av fjärrkontrollen.
- När inomhusenheten är på och du trycker på någon tangent på fjärrkontrollen blinkar märket  en gång på skärmen för att visa att fjärrkontrollsignalen skickats till apparaten.

1 ON/OFF

Tryck på denna knapp för att starta eller stänga av inomhusenheten. När enheten är startad lyser funktionslampan "  " (grön, färgen kan variera modellvis) och inomhusenheten spelar upp en ljudsignal.

2 + eller -

- Varje tryckning höjer eller sänker temperaturen med en halv grad. Håll tangenten intryckt i två sekunder för att snabbt ändra på temperaturinställningen. Frigör då önskat värde visas. Inomhusenhetens temperaturdisplay ändras motsvarande. (I automatläge kan temperaturen inte justeras).
- Då man gör timerinställningar justerar man tiden med dessa tangenter.

3 Cool



- Tryck på denna knapp för att starta nerkyllningen.

4 Heat

- Tryck på denna knapp för att starta uppvärmningen.

5 FAN

Genom att trycka på denna knapp väljer man fläkthastighet i följande ordning:

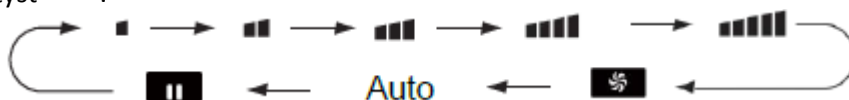

låg () , medellåg () , medelnivå () , medelhög () , hög () , effekt () , automatisk (AUTO) och tyst () .



OBS:





- Effektblåsning kan inte användas i automatläget och avfuktningläget.
- I viloläget blir blåseffekten automatiskt låg.
- I avfuktningläget och automatläget är blåseffekten låg. Effekten kan inte justeras.
- Vid automatiskt fläktningsläge (AUTO) väljer apparaten en passlig blåsningseffekt beroende på rumstemperaturen.

6 I FEEL

Genom att trycka på denna tangent en gång tar man i bruk funktionen I FEEL och märket  visas på displayen. När funktionen startas skickar fjärrkontrollen den uppmätta rumstemperaturen till apparaten som justerar temperaturen automatiskt på basis av temperaturen. När knappen trycks igen, tas funktionen ur bruk och märket  avlägsnar sig från skärmen.

- Ställ fjärrkontrollen nära användaren när funktionen startas. Ställ inte fjärrkontrollen nära heta eller kalla ställen så att sensorn inte mäter fel.

7



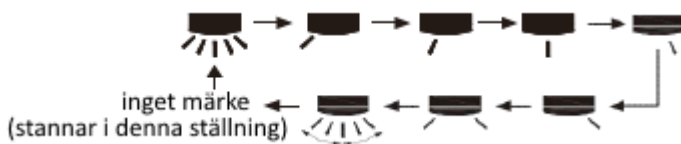







- I normala svängningsläget starta (märket  visas) eller stanna (märket  visas inte) styret från att svänga från vänster och höger.
- När apparaten är AV, tryck på + och  samtidigt, då kan man byta från normala svängningsläget till konstant utblåsvinkel. Under bytet visas märket  två gånger.
- I konstanta utblåsläget kan man med denna knapp justera luftstyret att svänga till vänster och höger i följande ordning:



8 MODE

Genom att trycka på denna knapp väljs funktionsläget.



- När man valt automatläge fungerar apparaten automatiskt på basis av rumstemperatur. Inställningstemperaturen kan varken justeras eller visas. Tryck på knappen FAN för att justera fläktningshastighet. Tryck på knappen  och  för att justera utblåsvinkel.
- När man valt kylningsläget kyler apparaten ner utrymmet. Du kan justera inställningstemperaturen med hjälp av knapparna "+" och "-". Tryck på knappen FAN för att justera fläktningshastighet. Tryck på knappen  och  för att justera utblåsvinkel.
- När man valt avfuktningläget strävar apparaten till att avlägsna fukt från luften med låg fläktningshastighet. I detta läge kan inte fläktningshastigheten justeras. Tryck på knappen  och  för att justera utblåsvinkel.
- När man valt fläktningsläget fungerar apparaten endast i fläktningsläget. Tryck på knappen FAN för att justera fläktningshastighet. Tryck på knappen  och  för att justera utblåsvinkel.
- När man valt uppvärmningsläget värmer apparaten luften. Du kan justera inställningstemperaturen med knapparna "+" och "-". Tryck på knappen FAN för att justera fläktningshastighet. Tryck på knappen  och  för att justera utblåsvinkel. (Ifall enheten är av sådan modell att den endast kan kyla ner så kan den inte motta signalen för uppvärmningsläget. Om man med fjärrkontrollen ställt in uppvärmningsläget startar apparaten inte genom att trycka PÅ/AV).

OBS:

- För att förhindra att kall luft blåses in, fläktar inomhusenheten i uppvärmningsläget 1-5 minuter. (Tiden är beroende på rumstemperatur).
- Inställningstemperaturområdet på fjärrkontrollen: +16-30 °C.





9

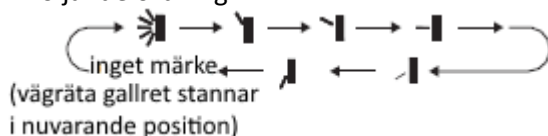

- I normala svängningsläget starta (märket  visas) eller stanna (märket  visas inte) styret från att svänga uppåt och nedåt.
- När apparaten är AV, tryck på + och  samtidigt, då kan man byta från normala svängningsläget till konstant utblåsvinkel. Under bytet visas märket  två gånger.
- I konstanta utblåsläget kan man med denna knapp justera luftstyret att svänga uppåt och nedåt i följande ordning:





10 T-ON/T-OFF

- Knappen T-ON
Med knappen T-ON ställer man in tiden då timern är på. När man tryckt på knappen försvinner märket  och ON blinkar på displayen. Justera timerns tid med knapparna + och -. För varje tryckning blir inställningstiden en minut längre eller kortare. Om knapparna + eller – hålls intryckta börjar tiden efter 2sek rulla vidare. När önskad tid är insatt, bekräfta med knappen T-ON. Ordet ON blinkar inte längre och  visas igen. Annullera timer: när T-ON startat, tryck på T-ON för att upphäva funktionen.
- Knappen T-OFF
Med knappen T-OFF ställer man in tiden då timern inte är på. När man tryckt på knappen försvinner märket  och OFF blinkar på displayen. Justera timerns avstängningstid med knapparna + och -. För varje tryckning blir inställningstiden en minut längre eller kortare. Om knapparna + eller – hålls intryckta börjar tiden efter 2sek rulla vidare. När önskad tid är insatt, bekräfta med knappen T-OFF. Ordet OFF blinkar inte längre och  visas igen. Annullera timer: när T-OFF startat, tryck på T-OFF för att upphäva funktionen.

OBS:

- Timerinställningarna T-OFF eller T-ON kan ställas samtidigt då apparaten är av eller på.
- Ställ in klockslag före du ställer in T-ON eller T-OFF.
- När timerinställningen T-ON eller T-OFF startat kan du ställa timerfunktionen att fungera kontinuerligt. Då startar eller slocknar apparaten enligt inställd tid. PÅ/AV-knappen påverkar inte timerinställningen. Annullera funktionen med fjärrkontrollen om du inte längre behöver den.

11 CLOCK

Ställ in klockslaget med denna knapp. Märket  blinkar på displayen. Värdet kan justeras inom 5sek med knapparna + och -. Varje tryckning ändrar tiden med en minut. Tryck på + eller – i 2sek för att få tiden att rulla vidare. Släpp knappen då önskad tid visas. Bekräfta valet med knappen CLOCK. Märket  slutar blinka.

OBS:

- Klockslaget visas i 24h format
- Tidsmellanrummet mellan två funktioner får inte vara över 5 sekunder. Då går fjärrkontrollen bort från inställningsläget. Samma gäller för funktionerna TIMER ON/TIMER OFF.

12 /

Dessa universalfjärrkontrollfunktioner kan inte användas för denna apparat, knapparna påverkar inte funktionen.



Samma knapp används ändå för parbildning mellan enheten och fjärrkontrollen.

När apparaten är i beredskapsläget, gå inom 2m radie från den och tryck på fjärrkontrollens knapp  i tre sekunders tid. Fjärrkontrollen och apparaten bildar automatiskt ett par. Apparaten anmäler om lyckad parbildning genom att spela upp tre ljudsignaler; ifall parbildningen misslyckas, gå närmare och försök igen.

13 TEMP

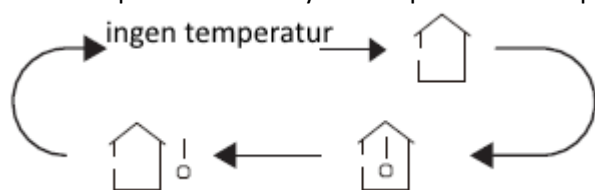
Genom att trycka på denna knapp kan du välja ifall det på skärmen visas inställningstemperaturen, rumstemperaturen eller yttertemperaturen. Displayläget roterar enligt följande:



- När man väljer  eller ingen temperatur, visas inställningstemperaturen på fjärrkontrollens skärm.
- När man väljer , visas rumstemperaturen på fjärrkontrollens skärm.
- När man väljer , visas yttertemperaturen på apparatens skärm.

OBS:

- Yttertemperaturvisning finns inte på alla modeller. När inomhusenheten mottar signalen , visas inställningstemperaturen på skärmen.
- När apparaten startas, är grundinställningen att inställningstemperaturen visas. På fjärrkontrollen visas inte temperatur alls.
- Endast för modeller som har en tvåsiffrig ("88") display.
- När man väljer mellan rums- och yttertemperatur visas på skärmen uppmätt rumstemperatur som byts till inställningstemperatur efter 3-5 sekunder.

14 X-FAN

När denna knapp trycks i nerkylnings- eller avfuktningsläget visas det på fjärrkontrollens skärm märket  och inomhusenhetens fläkt fortsätter att blåsa i 2 minuter för att avfukta inomhusenheten, även om den skulle vara avstängd. När strömmen kopplas på i apparaten är X-FAN enligt standard avstängt. Funktionen kan inte ställas på i lägena AUTO, FAN eller HEAT.

Denna funktion torkar möjlig fukt som kan finnas i inomhusenheten.

- När X-FAN är på: När inomhusenheten stängts av med AV/PÅ-knappen fortsätter fläkten att blåsa i ca 2 minuters tid på låg effekt. Du kan stanna fläkten genom att trycka på X-FAN.
- När X-FAN är av: När inomhusenheten stängts av med AV/PÅ-knappen slocknar hela apparaten.

15 LIGHT

Tryck på denna knapp för att släcka alla indikationslampor från inomhusenhetens frampanel.

Tryck igen på knappen för att tända lamporna.

16 SLEEP

Med denna knapp kan du välja viloläge 1, 2, 3, 4 eller upphäva viloläget i följande ordning:

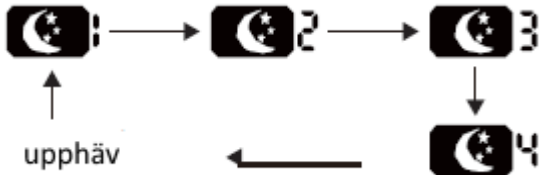

- I vilolägena 1 och 2 fungerar apparaten enligt förhandsinställda temperaturgrafer.
- Viloläge 3 – självdefinierad vilograf i viloläge:
 - (1) Tryck länge på TEMP i viloläge 3. Fjärrkontrollen går till ett viloläge där du själv kan definiera värden. På fjärrkontrollen står det "1hour", temperaturläget "88" visar motsvarande senaste inställningsvilografens temperatur och blinkar (första gången visas fabriksinställningsvärdet).
 - (2) Justera temperaturinställningen med + och – och bekräfta med knappen TEMP.
 - (3) I detta skede tillsätts automatiskt en timme till timertiderna (timertiderna är 2hours, 3hours eller 8hours). Temperaturläget "88" visar motsvarande senaste inställningsvilografens temperatur och blinkar.
 - (4) Upprepa skeden 2-3 tills åttatimmars temperaturinställningen och vilografen är färdiga. Fjärrkontrollen går tillbaka till ursprungliga tidsdisplayen och temperaturdisplayen återgår till ursprungliga inställningstemperaturen.
- Viloläge 3 – man kan be om självdefinierad vilografsinställning i viloläget: Användaren kan modifiera vilokurvans inställningsmetod för att be efter förinställd temperaturgraf. Gå till användarens viloinställningsläge, men ändra inte på temperaturen. Bekräfta genom att direkt trycka på TEMP.
Obs: Om ingen knapp trycks på 10 sekunder i funktionerna ovan, avlägsnas vilografens inställningsläge automatiskt och ursprungliga vyn kommer tillbaka. Om man under förinställnings- och begärningsläget trycker på ON/OFF, MODE, TIMER, SLEEP, COOLING eller HEATING annulleras vilografens inställningsläge eller begärningsläge.
- Sleep 4 är ett Siesta-läge. Inställningstemperaturen ändras automatiskt enligt siestan.

- Viloläget är inte i bruk om apparaten startas åter efter ett strömavbrott, när viloläget startas startar även fläkten på låg effekt
- Viloläget är inte i bruk i AUTO-funktionsläget

17 WIFI

- Tryck på denna knapp i tre sekunder för att starta WiFi-funktionen
- När apparaten är AV, tryck på MODE och WiFi för att starta och öppna WiFi-funktionen

Obs:

WiFi-funktionens installations- och användningsmanual finns på adressen: www.scanmont.se

Specialfunktioner

X-FAN

I denna funktion torkas fukten innanför enheten med hjälp av fläkten efter avstängning.

1. När X-FAN startats: när apparaten stängts av med ON/OFF-ställaren, blåser fläkten i ca 2 minuters tid på låg effekt för att torka apparaten. Tryck på X-FAN för att släcka funktionen.
2. När X-FAN är ur bruk: när apparaten stängts med ON/OFF- ställaren stannar hela enheten genast.

AUTO RUN

När man väljer funktionen AUTO RUN står inställningstemperaturen inte på skärmen, enheten adapterar sig till rumstemperaturen automatiskt för att välja passlig funktion för att nå en bekväm temperatur i rummet.

Lås

Lås tangenterna eller ta bort låset genom att trycka på + och – samtidigt. Om fjärrkontrollen är låst, visas symbolen . Om man nu trycker på någon knapp blinkar märket tre gånger. Om fjärrkontrollen inte är låst syns heller ej märket.

Att byta mellan celsius och fahrenheit

När apparaten är ur bruk byter man mellan måttenheterna genom att samtidigt trycka MODE och -.

Energisparfunktion

Energisparfunktionen aktiveras genom att trycka ner både "TEMP" och "CLOCK" samtidigt om funktionsläget kylning är valt. På fjärrkontrollens skärm syns bokstäverna "SE" när energisparfunktionen är aktiverad, nu justerar apparaten temperaturen automatiskt med tanke på bästa möjliga energisparning. Funktionen avaktiveras genom att trycka ned samma knappar igen.

OBS:

- Fläkthastigheten är automatisk i detta läge och kan inte justeras.
- Inställningstemperaturen kan inte ändras när energisparläget är aktiverat.
- Vilofunktionen (SLEEP) och energisparfunktionen kan inte användas samtidigt. Om energisparningsfunktionen aktiverats i kylningsläget, tryck på viloknappen för att avaktivera energisparningsfunktionen. Om viloläget aktiverats i kylningsläget, tryck på energisparningsknappen för att avaktivera viloläget.

8°C underhållsvärme

Underhållsvärme tas i bruk och kopplas av genom att trycka ner både "TEMP" och "CLOCK" samtidigt, när uppvärmningsläget är aktiverat. I fjärrkontrollens skärm syns "8°C" och symbolen "Ⓢ", apparaten håller temperaturen vid 8 grader. Funktionen avaktiveras genom att trycka ned samma knappar igen.

OBS:

- Fläkthastigheten kan inte ändras när underhållsvärme är aktiverad. Fläkthastigheten är automatisk i detta läge.
- Inställningstemperaturen kan inte ändras när underhållsvärme är aktiverad.
- Vilofunktionen och underhållsvärme kan inte användas samtidigt. Om underhållsvärmen aktiverats i uppvärmningsläget, tryck på viloknappen för att avaktivera underhållsvärmen. Om viloläget aktiverats i uppvärmningsläget, starta underhållsvärmefunktionen för att avaktivera viloläget.
- Om temperaturskalan är vald till Fahrenheit (°F) är temperaturen på fjärrkontrollens skärm 46°F.

Användning

1. När strömmen är kopplad på, tryck på fjärrkontrollens knapp ON/OFF för att starta inomhusenheten.
2. Tryck på knappen MODE för att välja funktionsläge: AUTO, COOL, DRY, FAN eller HEAT
3. Ställ in önskad temperatur med knapparna + eller – (inte i automatläget).
4. Tryck på knappen FAN för att justera fläkthastighet: automatisk, låg, medelnivå eller hög.
5. Tryck  för att välja utblåsvinkel

Byte av fjärrkontrollens batterier

1. Tryck lätt på fjärrkontrollens baklock vid märket "🔒" och skuffa loss baklocket.

2. Ställ i 2 nya AAA 1.5V batterier, observera polaritet

3. Ställ baklocket tillbaka på plats.

I fjärrkontrollen syns batteriernas laddningsnivå. När märket  blinkar skall man byta batterierna.

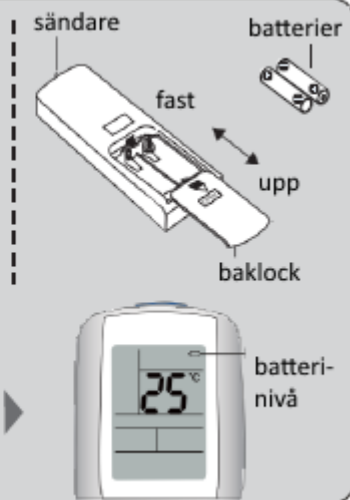

OBS:

- När du använder fjärrkontrollen skall sändaren riktas mot inomhusenhetens mottagare.
- Avståndet mellan sändare och mottagare skall inte överskrida 8 meter, det får inte heller finnas hinder mellan dessa två.
- Signalen kan störas av lysrör och trådlösa telefoner.
- Byt batterierna mot nya identiska batterier vid behov.
- Plocka ut batterierna ifall apparaten inte används på en längre tid.
- Byt batterierna ifall fjärrkontrolldisplayen är suddig eller mörk.

Nödfunktion

Om fjärrkontrollen försvinner eller skadas, kan apparaten startas manuellt så här:

Öppna panelen enligt bildens råd och tryck på manuell ställaren för att koppla apparaten av/på. Då apparaten startar, startar den i automatläget.

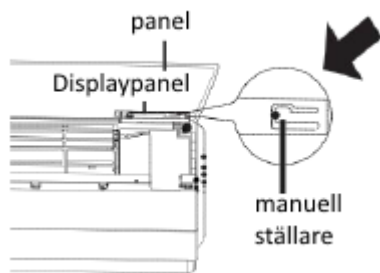

 VARNING:

Tryck på manuell ställaren med en isolerad handske.

Service

Rengöring och underhåll

 VARNING:

- Släck apparaten och stäng strömtillförseln före rengöring för att undvika elstötar.
- Tvätta inte apparaten med vatten, detta kan orsaka elstöt.
- Använd inte avdunstande vätskor vid rengöring av klimatanläggningen.

Rengöring av apparatens ytor

När inomhusenhetens ytor är smutsiga, kan de rengöras med en mjuk trasa som är torr. Vid behov kan trasan fuktas.

OBS:

- Lossa inte panelen när du rengör den

Rengör filtret

- 1** Öppna panelen
Öppna (till under 60 graders vinkel, öppna inte för mycket) panelen i pilens riktning på båda sidor.



- 2** Lossa filtret
Lossa filtret i enlighet med bildens råd.



- 3** Rengör filtret
Rengör filtret. Ett väldigt smutsigt filter kan tvättas i under 45 gradigt vatten. Torka på skuggigt ställe.



- 4** Installera filtret
Ställ filtret på plats och stäng panelen hårt. Tryck på punkterna (1) för att kontrollera att panelen sitter bra fast.

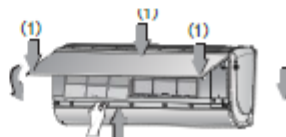

VARNING:

- Luftfiltret skall rengöras med tre månaders mellanrum, eller oftare ifall det finns rikligt med damm i luften.
- När filtret är lossat skall man inte röra vid elementen, de kan skadas.
- Torka inte filtret med hjälp av eld eller hårtork, den kan skadas eller orsaka en eldsvåda.

OBS: Kontrollera vid säsongstart

1. Kontrollera att det inte finns hinder framför luftintaget eller utblåsningen.
2. Kontrollera att strömbrytaren, stickkontakten och dosan är i gott skick.
3. Kontrollera att filtret är rent.
4. Kontrollera att utomhusenhetens fäste inte är skadat eller rostigt. Kontakta din återförsäljare vid behov.
5. Kontrollera att utloppsröret inte har skadats.

OBS: Kontrollera vid slutet av säsongen

1. Stäng av strömmen.
2. Rengör luftfiltret och inomhusenhetens panel.
3. Kontrollera att utomhusenhetens fäste inte är skadat eller rostigt. Kontakta din återförsäljare vid behov.

Återvinningsinformation

1. Många av förpackningsmaterialen kan återvinnas. För dem till rätt återvinningskärl.
2. Om du har för avsikt att kassera klimatanläggningen ska du kontakta återförsäljaren eller kundtjänsten för att säkerställa korrekt kassering.

Funktionsstörningar

Felsökningstabell

Allmänna problemsituationer

Kontrollera punkterna nedan innan du beställer service. Om funktionsstörningen inte elimineras ska du kontakta återförsäljaren eller en kvalificerad montör.

Problem	Kontrollera detta	Lösning
Inomhusenheten tar inte emot fjärrkontrollens signal eller fjärrkontrollen fungerar inte.	Finns det något i rummet som orsakar mycket störningar (t.ex. statisk elektricitet, spänning)?	Dra ut stickkontakten (eller stäng av enheten med säkerhetsbrytaren) och anslut den igen efter cirka 3 minuter. Starta därefter enheten.
	Är fjärrkontrollens signal i mottagningsområdet?	Signalens mottagningsområde är 8 m.
	Hindrar något signalen?	Avlägsna hinder.
	Är fjärrkontrollen riktad mot mottagaren?	Välj rätt vinkel och rikta fjärrkontrollen mot inomhusenhetens mottagare.
	Är fjärrkontrollens känslighet dålig, är skärmen suddig eller syns den inte alls?	Kontrollera batterierna. Om de börjar vara urladdade, byt ut dem.
	Är fjärrkontrollens skärm mörk när den används?	Kontrollera om fjärrkontrollen verkar vara skadad. Om så är fallet, byt ut den. För fjärrkontrollen nära inomhusenheten.
	Finns det en fluorescerande lampa i rummet?	Släck den fluorescerande lampan och försök igen.

Inomhusenheten fungerar inte	Strömmatningsfel?	Vänta att strömmen återvänder.
	Är stickproppen lös?	Anslut ordentligt.
	Har jordfelsbrytaren utlösts?	Låt ett proffs reda ut orsaken.
	Är ledningsdragningen felaktig?	Låt ett proffs korrigera.
	Har enheten startat genast efter avstängning?	Vänta 3 minuter och starta igen.
	Är fjärrkontrollfunktionen rätt inställd?	Ställ funktionen igen.

Problem	Kontrollera detta	Lösning
Ånga kommer ut ur inomhusenhetens luftblåsning.	Är rumstemperaturen och fukthalten hög?	Snabb kylning av luften orsakar ånga. Efter en stund sjunker temperaturen och fukthalten och ångan försvinner.
Inomhusenheten blåser ingen luft.	Är inomhusenhetens luftintag eller utblåsning blockerad?	Avlägsna blockering.
	Värmer enheten rummet till den inställda temperaturen?	Efter att den inställda temperaturen har uppnåtts stänger inomhusenheten av luftblåsningen.
	Har värmningsfunktionen just kopplats på?	För att inomhusenheten inte ska blåsa ut kall luft, startar den efter en fördröjning på flera minuter, vilket är normalt i uppvärmningsläget.
Den inställda temperaturen kan inte justeras.	Fungerar enheten i automatiskt läge?	Temperaturen kan inte justeras i automatiskt läge. Byt driftläge, om du vill justera temperaturen.
	Faller den valda temperaturen inom det inställningsbara temperaturområdet?	Inställningsbart temperaturområde: 16–30 °C.
Kylnings- (uppvärmnings-) effekten är otillräcklig.	Är spänningen för låg?	Vänta tills spänningen blir normal.
	Är filtret smutsigt?	Rengör filtret.
	Är den inställda temperaturen inom rätt område?	Justera temperaturen i rätt område.
	Är en dörr eller ett fönster öppet?	Stäng dörrar och fönster.
Enheter luktar.	Finns det en luktkälla i rummet, t.ex. möbler eller tobaksrök?	Avlägsna luktkällan. Rengör filtret.

Problem	Kontrollera detta	Lösning
Klimatanläggningen fungerar plötsligt onormalt	Förekommer störningar så som åska, trådlösa enheter e.d.?	Stäng av strömmen och koppla på den på nytt. Starta sedan enheten igen.
Det kommer ånga ur utomhusenheten.	Är värmningsfunktionen på?	Ånga kan förekomma under uppvärmning pga. upptinande, detta är normalt.
Ljud som påminner om rinnande vatten.	Har klimatanläggningen nyss startats eller stängts av?	Ljudet som påminner om rinnande vatten orsakas av köldmedium som flödar inne i enheten, ljudet är normalt.
Ett knäppande ljud	Har klimatanläggningen nyligen startats eller stängts av?	Ljudet orsakas av att locket eller andra delar expanderar och/eller krymper på grund av temperaturförändringar.

Felkod

När klimatanläggningen fungerar onormalt blinkar inomhusenhetens temperaturvisning och anger motsvarande felkod. Läs mer om kodens betydelse i förteckningen nedan.

Felkod	Betydelse
E5	Kan raderas med omstart. Om detta inte hjälper, kontakta service.
E6	Kan raderas med omstart. Om detta inte hjälper, kontakta service.
E8	Kan raderas med omstart. Om detta inte hjälper, kontakta service.
U8	Kan raderas med omstart. Om detta inte hjälper, kontakta service.
H6	Kan raderas med omstart. Om detta inte hjälper, kontakta service.
C5	Kontakta service.
F1	Kontakta service.
F2	Kontakta service.

Obs: om någon annan felkod visas, kontakta service.



VARNING!

- Om något av följande problem uppstår, stäng av enheten och bryt genast strömförsörjningen. Kontakta därefter återförsäljaren eller beställ service av en auktoriserad fackman.
 - Matningskabeln överhettas eller är skadad.
 - Avvikande driftljud hörs vid användning.
 - Jordfelsbrytaren utlöses upprepade gånger.
 - Klimatanläggningen luktar bränt.
 - Inomhusenheten läcker.
- Reparera eller installera inte klimatanläggningen på egen hand.
- Om klimatanläggningen körs i exceptionella förhållanden kan resultatet vara elstötar eller brandrisk.

Viktig information gällande installation

Installationsmått och diagram

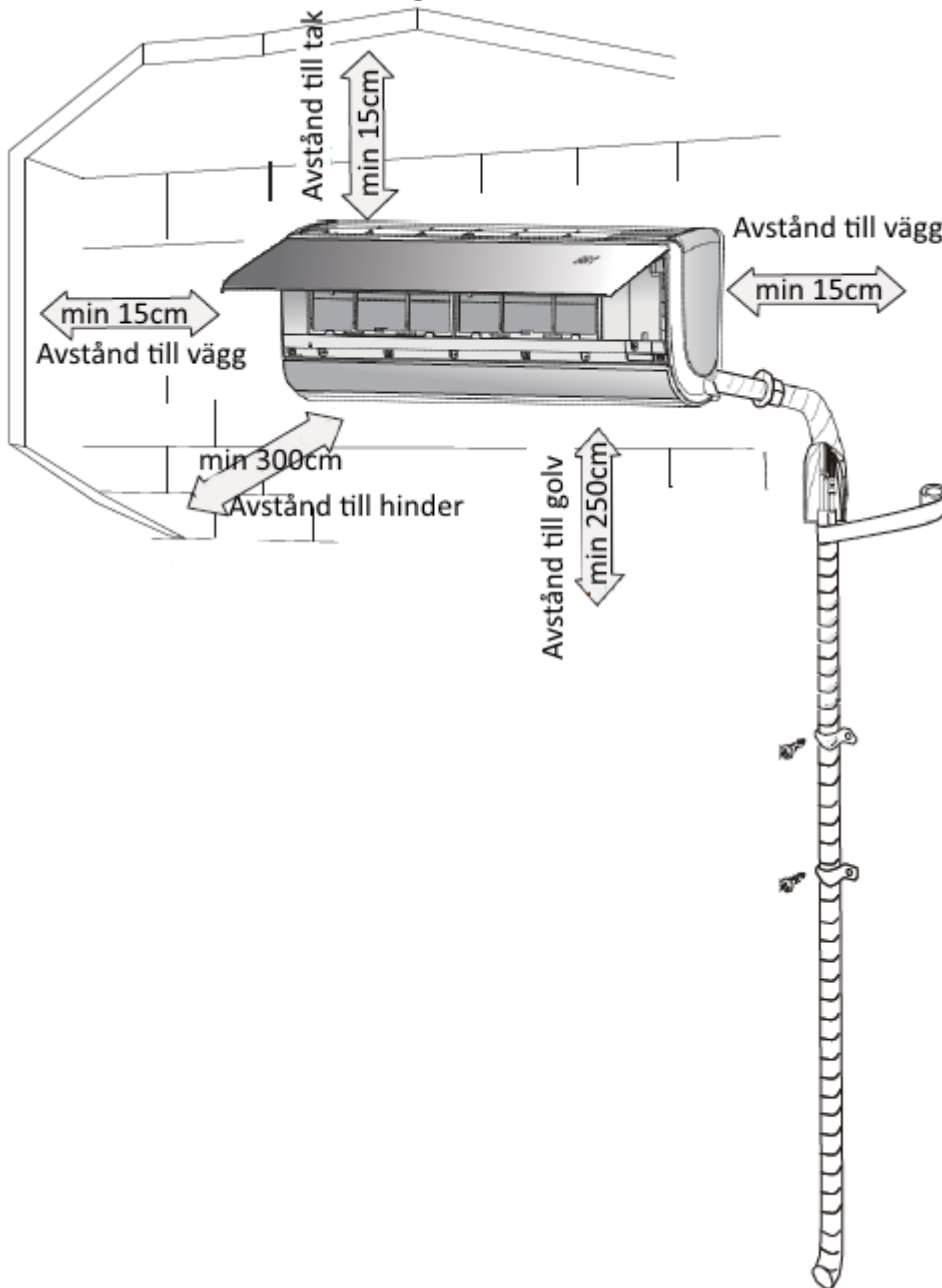

Säkerhetsföreskrifter för installation och återinstallation

Säkra säker användning och installation genom att följa dessa råd.



VARNING

- När enheten installeras eller flyttas till ett nytt ställe skall man säkra att inga främmande ämnen kommer in i kylmedelsomloppet. Om främmande ämnen kommer i kylmedelsomloppet orsakar det tryckhöjning och kompressorn kan gå sönder och orsaka fara.
- När apparaten installeras eller flyttas får man inte fylla på den med annat kylmedel än vad som rekommenderas. Fel kylmedel kan resultera i onormal funktion, mekaniska störningar eller allvarliga olyckor.
- När kylmedlet måste tas till vara då enheten flyttas eller repareras skall den fungera i kylslaget. Stäng sedan helt högtryckssidans ventil (vätskeventil). Stäng efter ca 30-40 sekunder lågtryckssidans ventil (gasventil), stanna genast apparatens funktion och koppla den ur eluttaget. Observera att tillvaratagandet av kylmedlet får ta endast en minut. Om det går åt för mycket tid kan luft sugas in i kylmedelsomloppet, detta kan orsaka tryckhöjning, kompressorskador och allvarliga olyckor.
- Säkra under tillvaratagandet av kylmedlet att vätske- och gasventilerna är helt fast och att apparaten är lossad ur eluttaget innan kylmedelröret lossas. Ifall kompressorn börjar gå medan stängningsventilen är öppen och kylmedelröret inte ännu anslutits sugas det upp luft i systemet, detta kan orsaka kompressorskador och personsador.
- Under installering skall man säkra att köldmedelröret är omsorgsfullt anslutet innan kompressorn startar. Ifall kompressorn börjar gå medan stängningsventilen är öppen och kylmedelröret inte ännu anslutits sugas det upp luft i systemet, detta kan orsaka kompressorskador och personsador.
- Installera inte enheten på en plats där det kan finnas antändliga eller frätande gaser. Om gas läcker kring enheten kan det orsaka en explosion eller andra skador och olyckor.
- Använd inte skarvsladdar. Om elkabeln är för kort, kontakta återförsäljaren. Dåliga anslutningar kan orsaka elstöt eller eldsvåda.
- Använd ledningar i elanslutningar mellan inomhusenheten och utomhusenheten som uppfyller de tekniska kraven. Fäst ledningarna omsorgsfullt så att anslutningarna inte kan skadas. Ledningar av för låg effekt, fel anslutningar och dåliga kopplingar kan orsaka elstöt eller eldsvåda.

Installationsverktyg

1 Vattenpass	2 Skruvmejsel	3 Borrmaskin
4 Borrskår	5 Flänsverktyg	6 Momentnyckel
7 Fast nyckel	8 Rörkapare	9 Läckagesensor
10 Vakuumpump	11 Tryckmätare	12 Universalmätare
13 Sexkantsnyckel	14 Måttband	

OBS:

- Installationen får utföras endast av en installationsfirma som har alla loven som behövs.
- Använd inte opasslig elkabel.

Val av installationsplats

Grundläggande krav <p>Om enheten installeras på någon av följande platser kan funktionsstörningar uppstå. Om enheten måste installeras på en sådan plats, kontakta återförsäljaren.</p> <ol style="list-style-type: none">1. En plats där det finns kraftiga värmekällor, ångor, lättantändlig eller explosiv gas eller ämnen som avdunstar i luften.2. En plats där det finns högspänningsanläggningar, (såsom en svetsanläggning, medicinsk utrustning).3. En plats nära kusten.4. En plats där det finns oljeångor i luften.5. En plats där det finns svavelgas.6. Andra platser där det råder exceptionella förhållanden.7. Använd inte enheten i närheten av simbassänger, badkar och motsvarande.	Inomhusenhet <ol style="list-style-type: none">1. Det får inte finnas hinder nära luftintaget.2. Välj en plats där man enkelt kan leda bort kondensvattnet.3. Välj en plats där anslutningen till utomhusenheten är enkel att göra och där ett eluttag finns nära.4. Välj en plats som är oåtkomlig för barn.5. Installationsplatsen bör tåla enhetens vikt, platsen får inte öka på vibrationen eller ljudnivån.6. Enheten skall installeras 2,5m ovanom golvytan.7. Installera inte ovanom elapparater.8. Försök att installera på avstånd från lysrör.
--	---

Krav på elanslutningar

Säkerhetsåtgärder

1. Vid installering av enheten måste säkerhetsbestämmelserna för elanslutningar följas.
2. Använd en jordfelsbrytare i enlighet med lokala säkerhetsbestämmelser.
3. Säkerställ att strömförsörjningen uppfyller klimatanläggningens krav. Instabil strömförsörjning eller felaktiga elektriska anslutningar kan förorsaka funktionsstörningar. Installera lämpliga matningskablar innan klimatanläggningen tas i bruk.
4. Koppla stickkontaktens spänningsledning, nolledning och jordledning omsorgsfullt.
5. Koppla inte på strömmen innan elarbetena har avslutats.
6. Säkra att strömförsörjningen är bruten före installation.
7. Om matningskabeln skadas måste den bytas ut av en kvalificerad montör för att undvika farliga situationer.
8. Köldmedelskretsen blir het, håll sladden som går mellan enheterna på avstånd från kopparröret.
9. Enheten skall installeras enligt nationella föreskrifter för elinstallationer.
10. Installationen måste ske enligt bestämmelserna, endast en fackman får utföra elanslutningarna.

Krav på jordning

1. Klimatanläggningen tillhör elektrisk utrustning i skyddsklass I. Den måste jordas korrekt med en egen jordledning som installeras av en kvalificerad montör. Säkerställ att enheten alltid är effektivt jordad, annars kan följden bli elchocker.
2. Klimatanläggningens gul-gröna kabel är jordledningen, som inte får användas för andra syften.
3. Jordmotståndet ska uppfylla nationella elanslutningsföreskrifter.
4. Apparaten skall placeras så att man enkelt kommer åt eluttaget.
5. Till fasta ledningssystemet installeras en säkerhetsbrytare vars polavstånd är minst 3mm och som bryter strömmen från alla ledningar. Vid stickkontaktanslutning skall man säkra att den enkelt kan nå efter anslutning.

Installation

Installation av inomhusenheten

Fas ett: val av installationsplats

Rekommendera en installationsplats till kunden och be om kundens godkännande.

Fas två: montera installationsskivan på väggen

1. Fäst installationsskivan på väggen. Justera den i vågrät ställning med hjälp av ett vattenpass och märk ut skruvfästena på väggen.
2. Borra hål i väggen för skruvfästena (borrskäret skall vara lika stort som plastpropparna) och fäst sedan propparna i hålen.
3. Fäst installationsskivan i väggen med skruvar (ST4.2X25TA) och dra i skivan för att kontrollera att den sitter väl fast. Ifall en propp är lös, borra ett nytt hål i närheten.

Fas tre: borra ett hål för röret

1. Välj hål på basis av rörets riktning. Hålet bör vara lite nedanför installationsskivan. Se bild.

09, 12K:

18K:

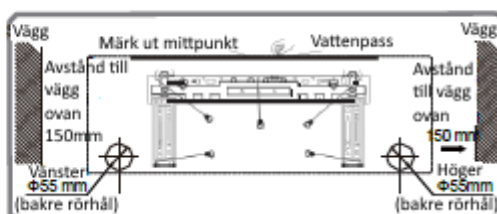
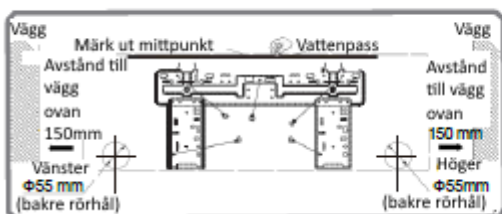

2. Borra på önskat ställe ett rörhål vars diameter är $\varnothing 55\text{ mm}$. För att utloppsvattnet skall flöda jämnt skall hålet i väggen lutas lite ner ($5-10^\circ$) och utåt.

OBS:

- När du borrar hålen, fäst uppmärksamhet vid att minimera dammbildning.
- Plastpropparna inkluderas inte.

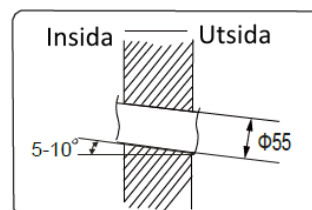

Fas fyra: utloppsörret

1. Rörret kan ledas ut till höger, bak till höger, till vänster och bak till vänster.

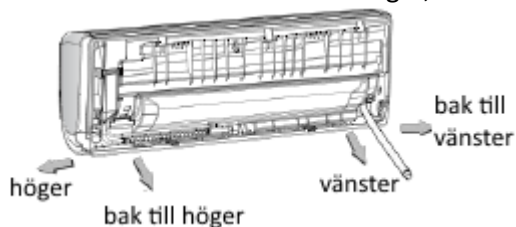

2. Ifall du leder ut rörret till vänster eller höger, skär ett hål i nedre skivan.



Fas fem: anslut inomhusenhetens rör

1. Anpassa rörkopplingen till den motsvarande röröppningen.

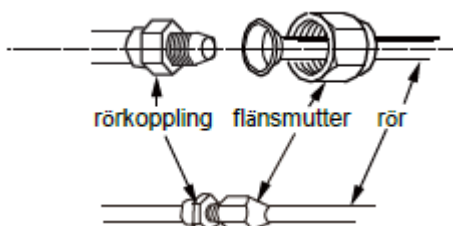

2. Spänn först flänsmuttern för hand.
3. Justera vridmomentet enligt följande tabell. Placera en skiftnyckel kring rörkopplingen och en momentnyckel kring flänsmuttern. Spänn flänsmuttern med momentnyckeln.

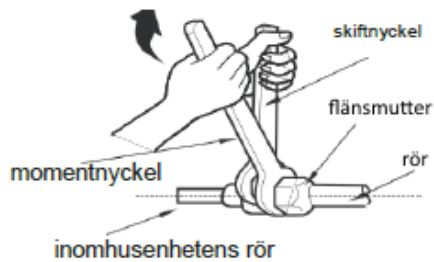

Flänsmutter	Vridmoment (N-m)
∅ 6	15-20
∅ 9,52	30-40
∅ 12	45-55
∅ 16	60-65
∅ 19	70-75

4. Täck inomhusenhetens rör och kopplingsrörets koppling med ett isoleringsrör och därefter med tejp.

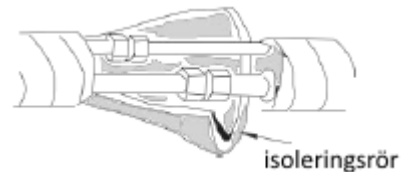

Fas sex: montera vattenavledningslang

1. Anslut vattenavledningslangen för kondensvatten till inomhusenhetens vattenavledningsrör.
2. Tejpa kopplingen.

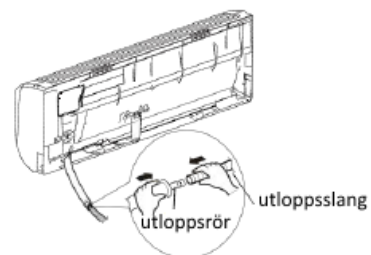
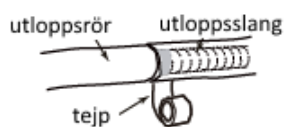

OBS: Montera ett isoleringsrör runt inomhusenhetens vattenavledningslang för att förhindra kondens. Propparna inkluderas inte i leveransen.

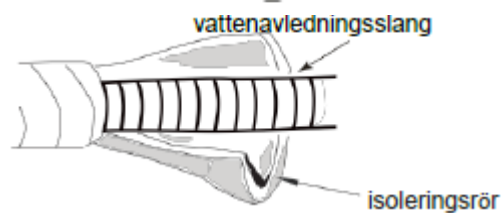

Fas sju: anslut inomhusenheten

1. Öppna locket, lossa kopplingsdosans skruv och lossa locket.

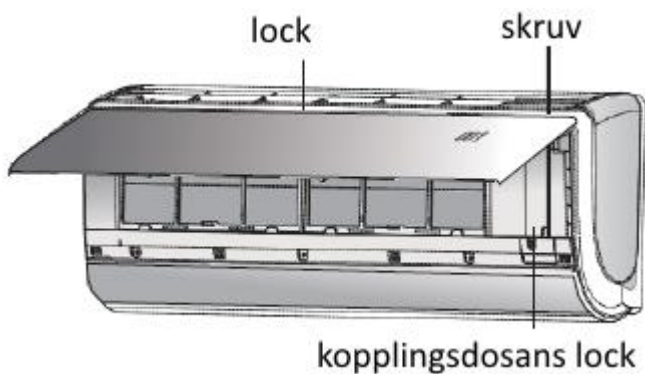

2. Mata matningskabeln genom inomhusenhetens bakdels genomföring och dra ut den från framdelen.

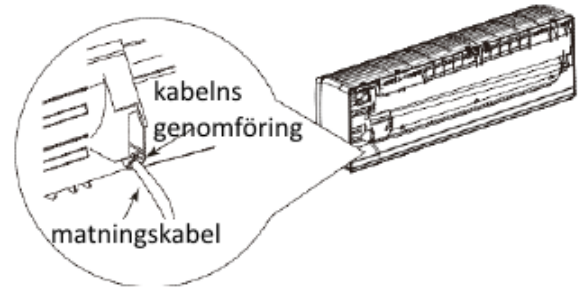

3. Lösgör dragavlastningen; koppla matningskabeln enligt radkopplingarnas färg; spänn skruven och fäst matningskabeln med dragavlastningen. När du anslutit 18K inomhusenheten fäst jordledningen (gulgrön) till ledningsfåran enligt bild för att du inte skall trycka på ledningen när du stänger kopplingsdosan.

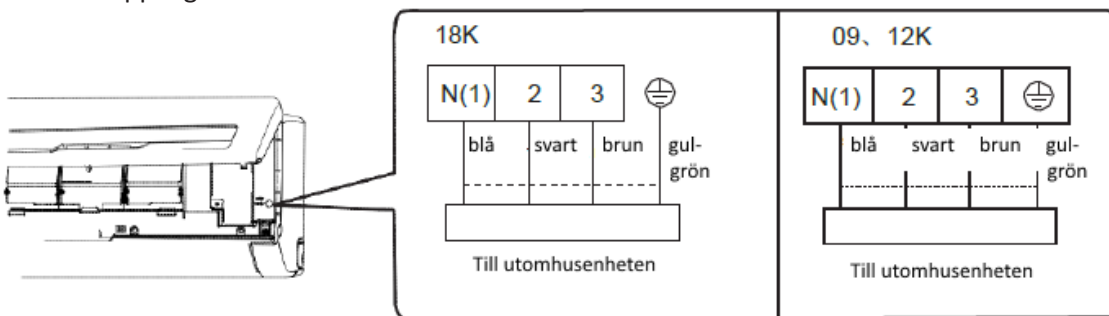

4. Ställ kopplingsdosans lock på plats och spänn dess skruv
5. Stäng enhetens lock.

OBS:

- Endast ett proffs får utföra alla kopplingar av inomhusenheten och utomhusenheten.
- Kontakta återförsäljaren ifall elkabeln är för kort. Förläng den inte själv.
- Ifall apparaten har en stickpropp skall den vara tillgänglig även efter installation.
- Ifall apparaten har en stickpropp installeras en strömbrytare vars polavstånd är minst 3mm och som bryter strömmen från alla ledningar.

Fas åtta: bind röret

1. Bind köldmedieröret, matningskabeln och vattenavledningsslangen med ett band.
2. Lämna en liten installationsmarginal i vattenavledningsslagens och matningskabelns längd binder dem. När du har bundit till en viss position, separera inomhusenhetens matningskabel och vattenavledningsslangen.
3. Bind dem jämnt.
4. Vätskeröret och gasröret binds separat i slutet.

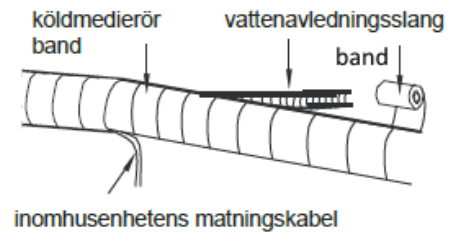
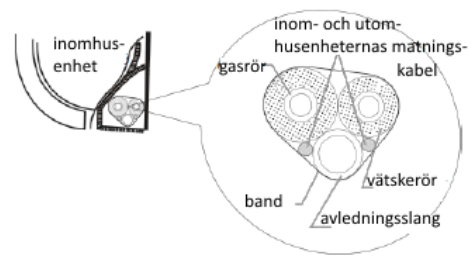

när du sedan

Obs!

- Matningskabeln och ledningen mellan enheterna får inte dras i kors eller vridas.
- Vattenavledningsslangen ska bindas till den nedre delen.

Fas nio: häng upp inomhusenheten

1. För in de bundna rören i genomföringsröret i väggen och dra dem genom öppningen.
2. Häng upp inomhusenheten på installationsskivan i väggen.
3. Isolera öppningen mellan rören och väggen med tätningsmassa.
4. Fäst väggröret.
5. Kontrollera att inomhusenheten sitter väl fast i väggen.

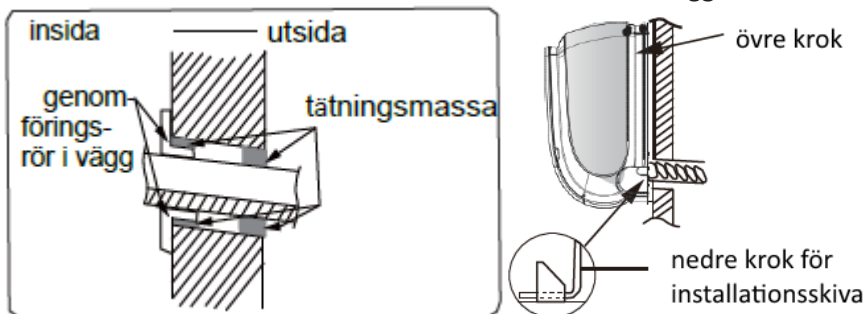

OBS: Böj inte avledningsslangen så mycket att den täpps.

Vakuumsugning

Använd vakuumpump

1. Lossa vätske- och gasventilens skydd samt köldmediets påfyllningskopplings mutter.
2. Anslut manometerens påfyllningsrör till gasventilens påfyllningskoppling för köldmediet och anslut andra påfyllningsröret till vakuumpumpen.
3. Öppna manometerserien helt och använd den i 10-15 minuters tid för att kontrollera att vattentrycket hålls vid -0,1 Mpa.
4. Stäng vakuumpumpen och kontrollera under 1-2 minuters tid att manometerseriens tryck hålls vid -0,1 Mpa. Ifall trycket stiger kan det vara ett tecken på läckage.
5. Lossa manometern, öppna vätske- och gasventilen helt med en insexnyckel.
6. Spänn ventilernas skydd och köldmediets påfyllningskopplings mutter på plats.
7. Fäst handtaget på plats i inomhusenheten.

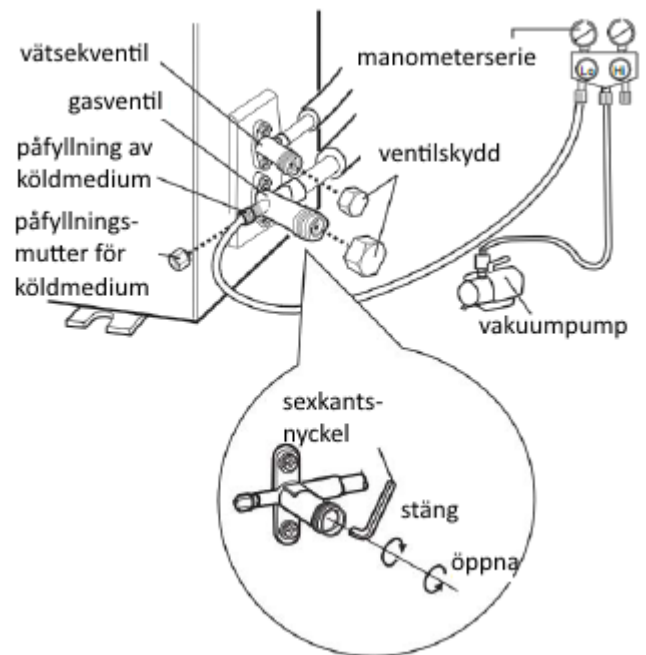

Läckageindikator

1. Ifall du använder läckageindikator: Kontrollera med indikatorn att det inte finns läckage.

Kontrollera efter installation

Kontrollera följande saker efter installation:

Kontrollera	Möjligt problem
Är enheten omsorgsfullt fastsatt?	Enheter kan falla, vifta eller bullra.
Har kylmedlets läckagetest utförts?	Kan orsaka otillräcklig kylnings- (uppvärmnings-) effekt.
Har rörverket isolerats effektivt?	Kan orsaka kondensation och vattendroppar.
Avleds vattnet ordentligt?	Kan orsaka kondensation och vattendroppar.
Motsvarar eluttagets spänning namnplåtens värden?	Kan orsaka funktionsstörningar och skador.
Har el- och röranslutningarna gjorts rätt?	Kan orsaka funktionsstörningar och skador.
Har enheten jordats omsorgsfullt?	Kan orsaka strömläckage
Är matningskabeln i enlighet med föreskrifterna?	Kan orsaka funktionsstörningar och skador.
Finns det hinder framför luftinloppet eller utloppet?	Kan orsaka otillräcklig kylnings- (uppvärmnings-) effekt.
Har damm och skräp som uppstått under installationen avlägsnats?	Kan orsaka funktionsstörningar och skador.
Är köldmedierörets gas- och vätskeventiler helt öppna?	Kan orsaka funktionsstörningar och skador.
Är rör genomföringshålets båda ändor helt tilltäppta?	Kan orsaka otillräcklig kylnings- (uppvärmnings-) effekt.

Test och användning

Provanvändning

1. Förberedelser inför provanvändning

- Kunden godkänner installationen av klimatanläggningen.
- Berätta för användaren de viktigaste aspekterna av klimatanläggningens användning.

2. Provanvändningssätt

- Koppla på strömförsörjningen, tryck på knappen ON/OFF på fjärrkontrollen och starta enheten.
- Använd MODE-knappen för att välja driftläge AUTO, COOL, DRY, FAN och HEAT för att kontrollera att enheten fungerar normalt.
- Om rumstemperaturen är lägre än 16 °C kan klimatanläggningen inte starta kylningen.

Bilagor

Köldmedieröret och påfyllning

1. Köldmedierörets standardlängd:
 - 5m.
2. Köldmedierörets minimilängd är 3 m.
3. Köldmedierörets maximala längd:

Kylningseffekt	Köldmedierörets max längd		Kylningseffekt	Köldmedierörets max längd
5000 Btu/h (1465W)	15		24000 Btu/h (7032 W)	25
7000 Btu/h (2051W)	15		28000 Btu/h (8204 W)	30
9000 Btu/h (2637W)	15		36000 Btu/h (10548 W)	30
12000 Btu/h (3516 W)	20		42000 Btu/h (12306 W)	30
18000 Btu/h (5274 W)	25		48000 Btu/h (14064 W)	30

Köldmediets påfyllningsmängd R410A efter 5m enligt tabell.

Köldmedierörets diameter		Tilläggsfyllning	
Vätskerör (mm)	Gasrör (mm)	Endast kylning (g/m)	Kylning och värmning (g/m)
Φ 6	Φ9,52 eller Φ12	15	20
Φ6 eller Φ9,52	Φ16 eller Φ19	15	50
Φ12	Φ19 eller Φ22,2	30	120
Φ16	Φ25,4 eller Φ31,8	60	120
Φ19	-	250	250
Φ22,2	-	350	350

Utvidgning av rörets ände

Obs!

En felaktig fläns är den vanligaste orsaken till köldmedieläckage.

Utvidga röret i enlighet med följande arbetsfaser:

- A. Kapa röret
 - Räkna ut rörets längd enligt avståndet till inomhusenheten och utomhusenheten.
 - Kapa röret till önskad längd med en rörkapare.
- B. Avlägsna spån.
 - Avlägsna spån med ett lämpligt verktyg och förhindra att spån kommer in i röret.
- C. Montera ett lämpligt isoleringsrör.
- D. Montera flänsmuttern.
 - Avlägsna flänsmuttern från inomhusenhetens kopplingsrör och utomhusenhetens ventil; montera muttern på röret.

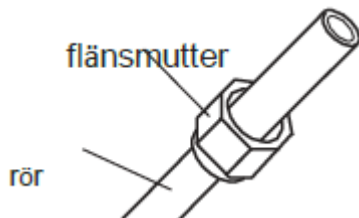
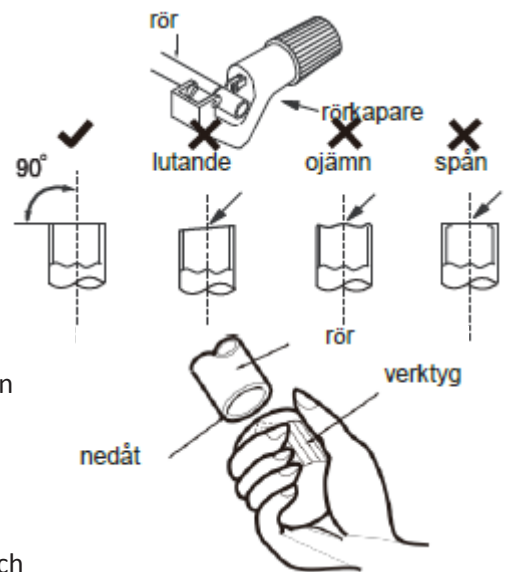

- E. Utvidga rörets ände.
 - Utvidga med ett utvidgningsverktyg.

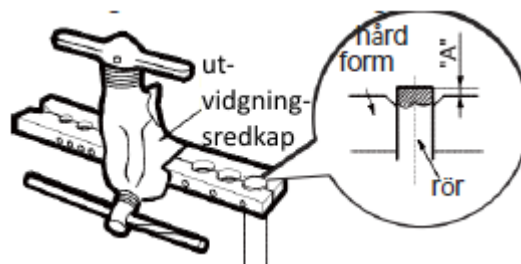

OBS!

- Måttet "A" är beroende av rörets diameter, se tabellen nedan:

Ytterdiameter (mm)	A (mm)	
	Max.	Min.
Φ6–6,35 (1/4")	1,3	0,7
Φ9,52 (3/8")	1,6	1,0
Φ12–12,7 (1/2")	1,8	1,0
Φ15,8–16 (5/8")	2,4	2,2

- F. Kontroll
 - Kontrollera kvaliteten på det utvidgade rörets ände. Om du upptäcker brister, utvidga änden på nytt enligt stegen ovan.

